

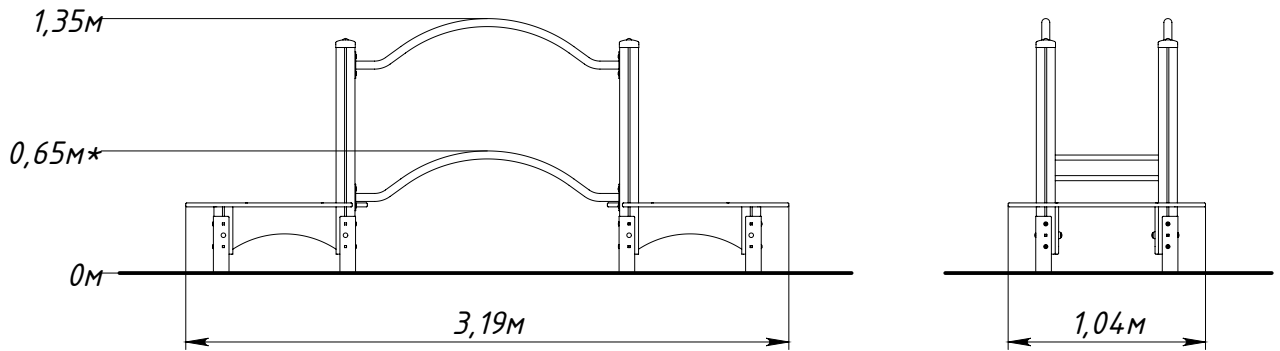

Основные габаритные размеры 4003.0000.0000



* — максимальная высота падения 0,65 м

Рисунок 1 — Основные габаритные размеры

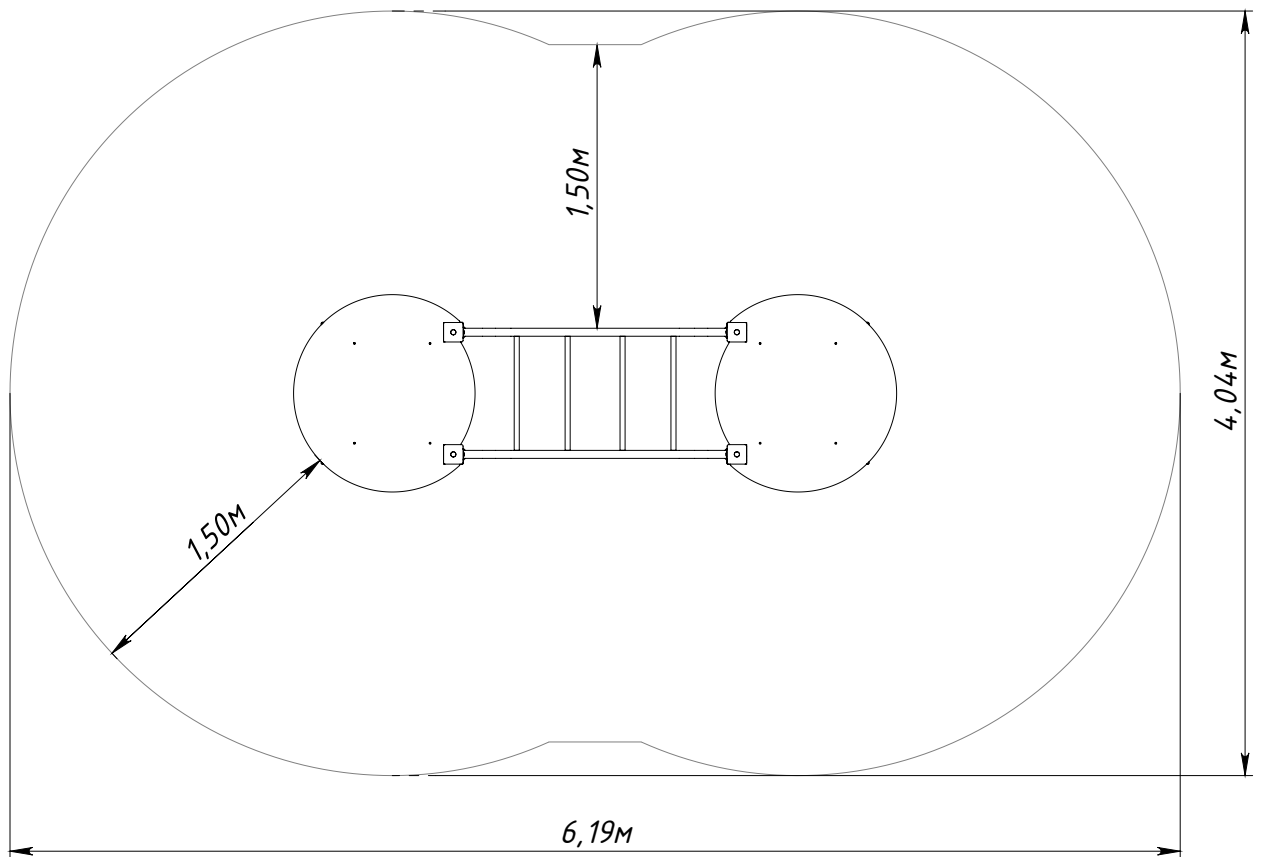

Рисунок 2 — Граница зоны приземления