

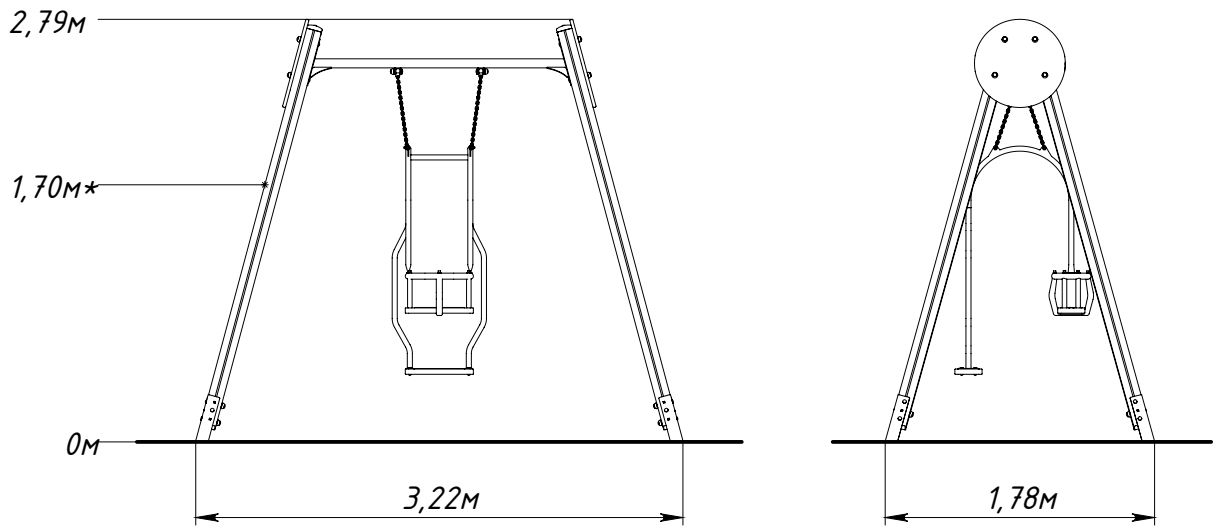

Основные габаритные размеры 6324.0000.0000



* — максимальная высота падения 1,7 м

Рисунок 1 — Основные габаритные размеры

