

# Основные габаритные размеры 6418.0000.0000

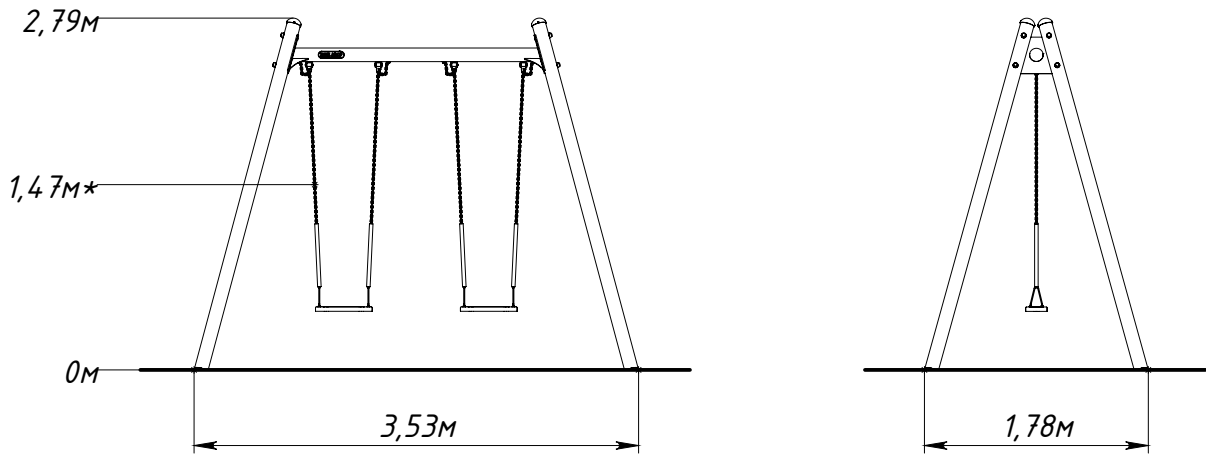

\* — максимальная высота падения 1,47 м

Рисунок 1 — Основные габаритные размеры

