

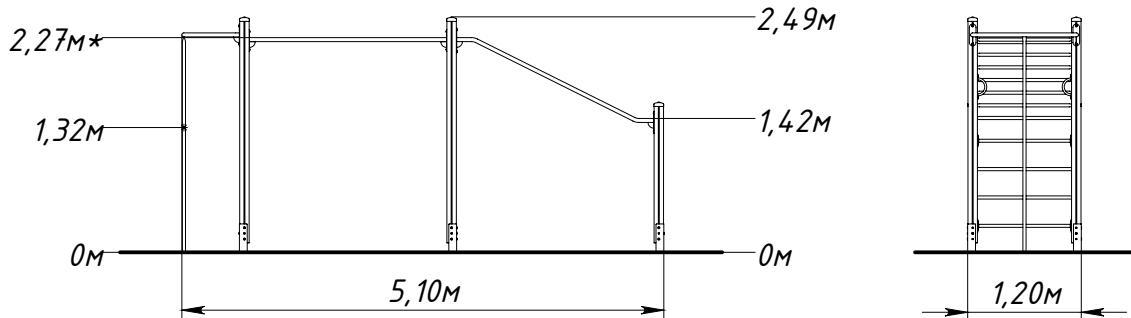

Основные габаритные размеры 7802.0000.0000



* — максимальная высота падения 2,27 м

Рисунок 1 — Основные габаритные размеры

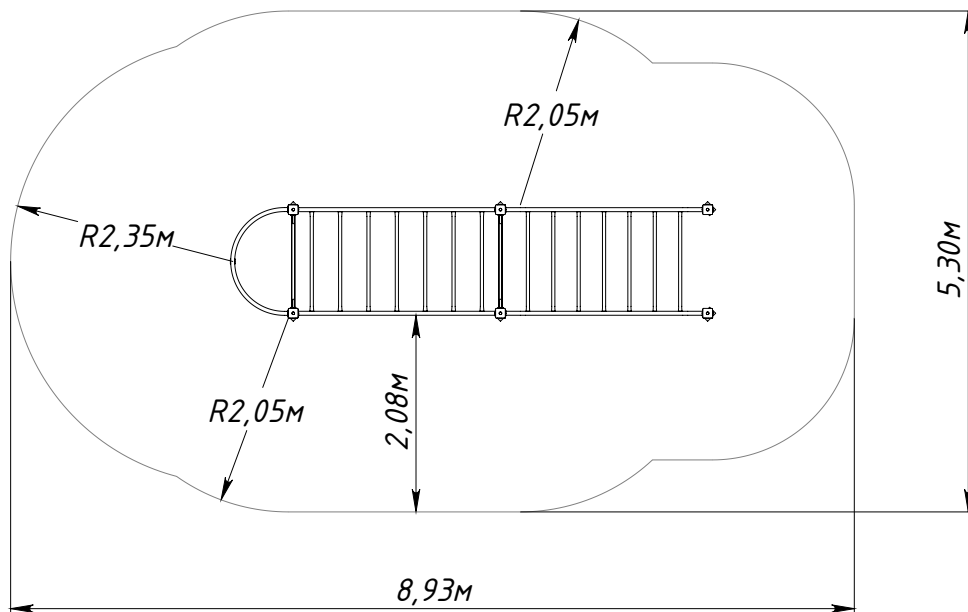

Рисунок 2 — Граница зоны приземления