

# Основные габаритные размеры Е6304.0000.0000

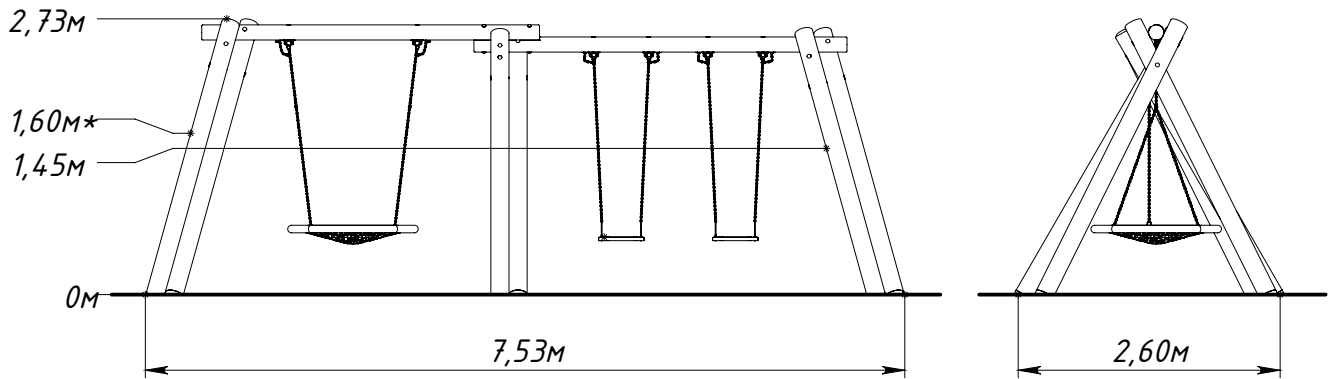

\* — максимальная высота падения 1,6 м

Рисунок 1 — Основные габаритные размеры

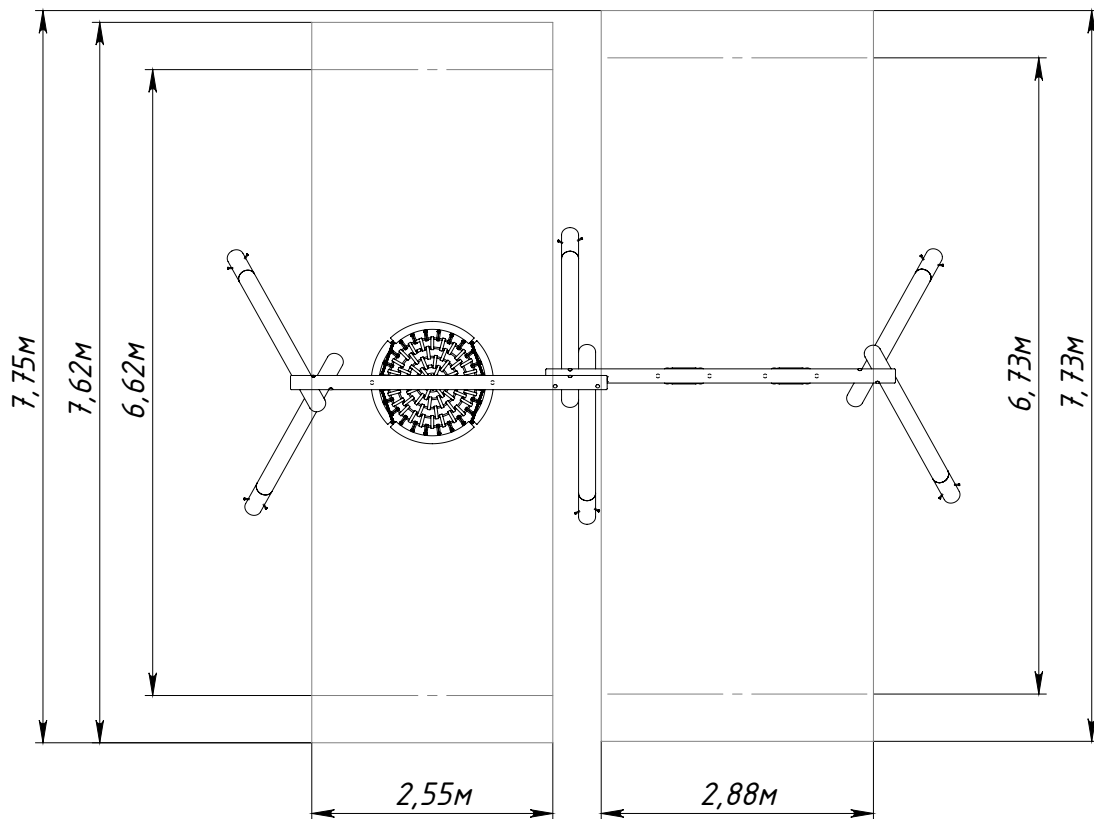

Рисунок 2 — Граница зоны приземления