

# Основные габаритные размеры S1302.0000.0000

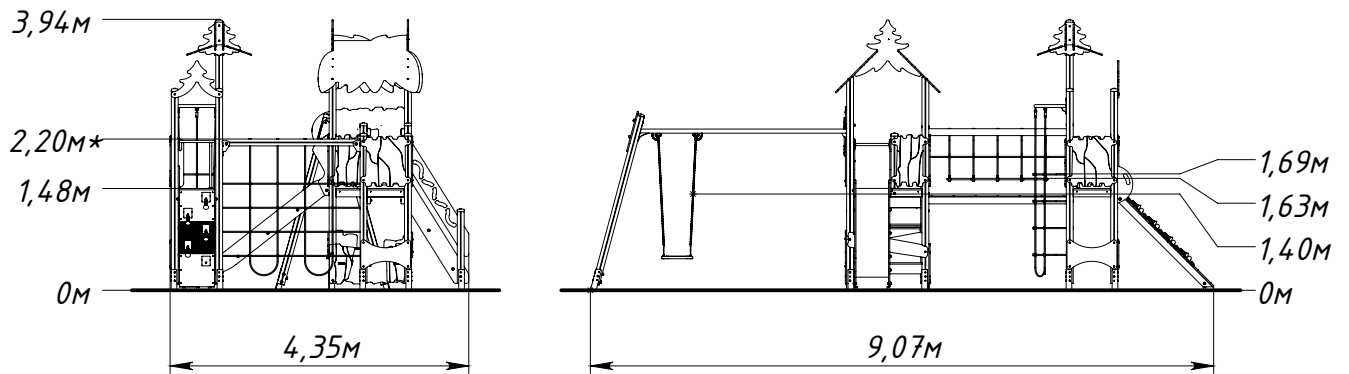

\* — максимальная высота падения 2,2 м

Рисунок 1 — Основные габаритные размеры

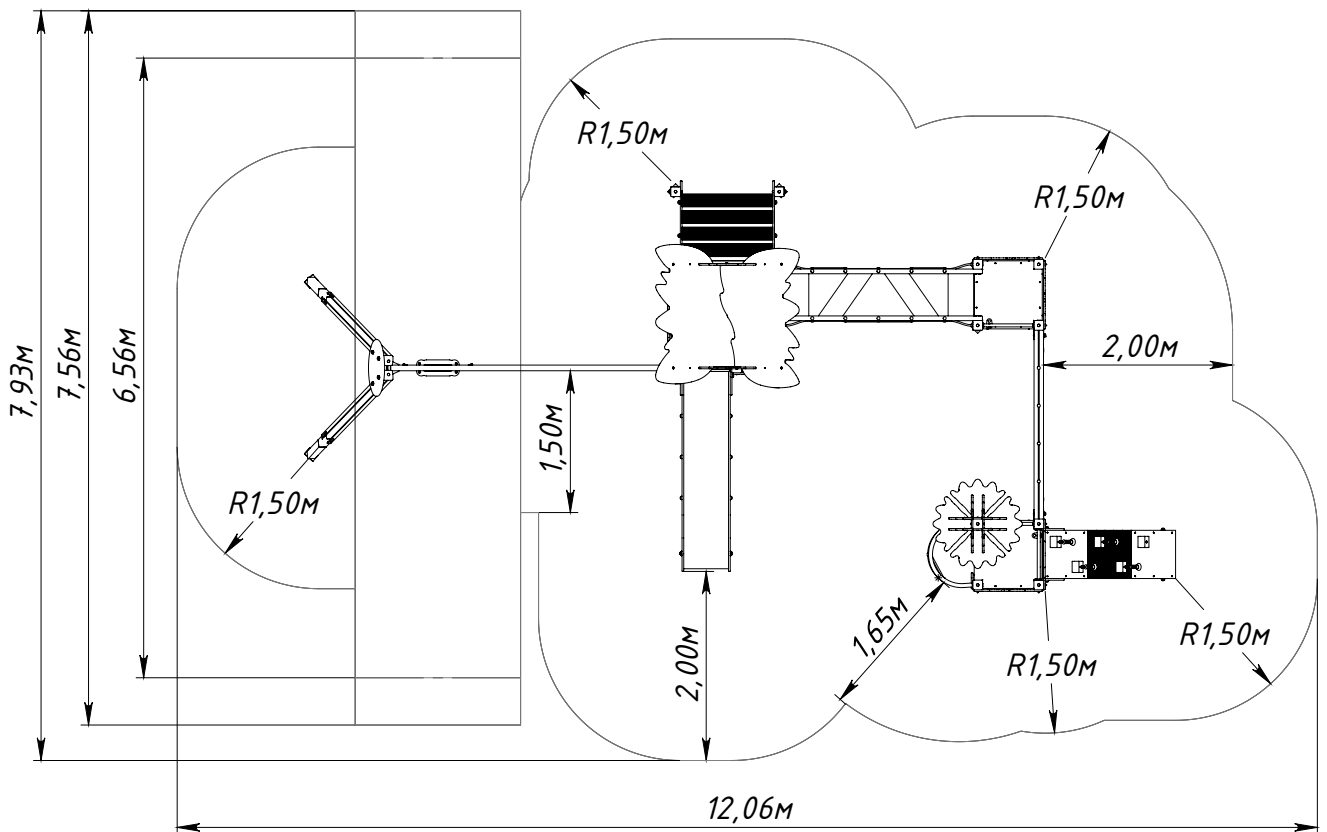

Рисунок 2 — Граница зоны приземления