

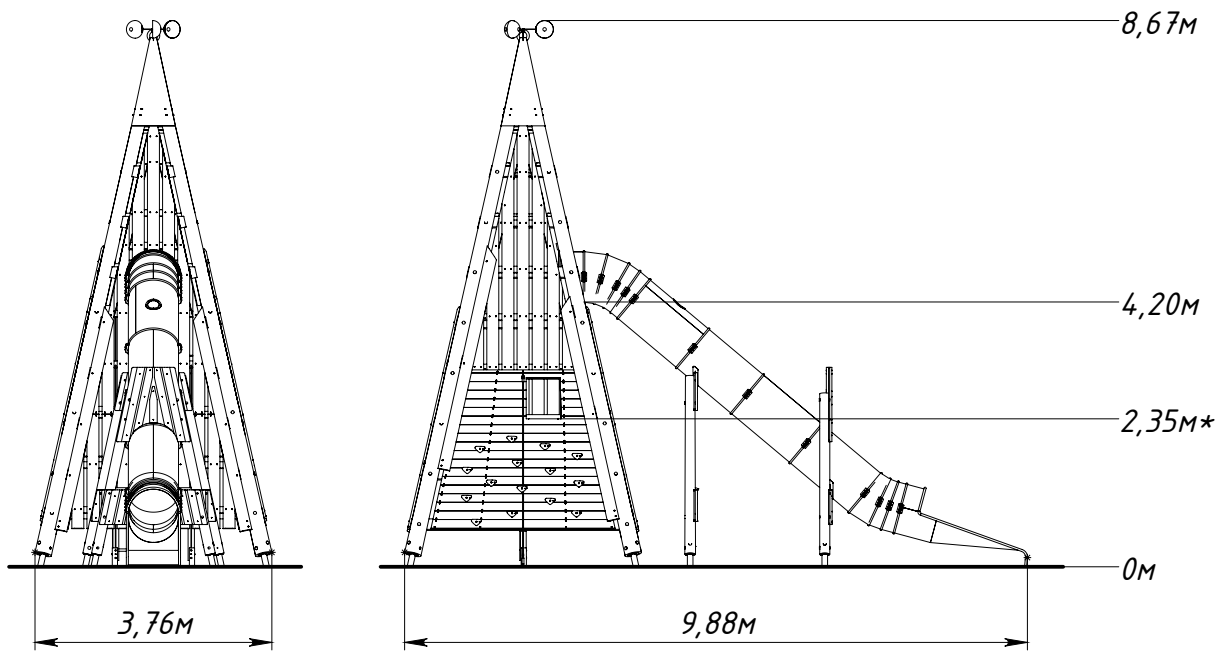

Основные габаритные размеры SL1102.0000.0000



* — максимальная высота падения 2,35 м

Рисунок 1 — Основные габаритные размеры

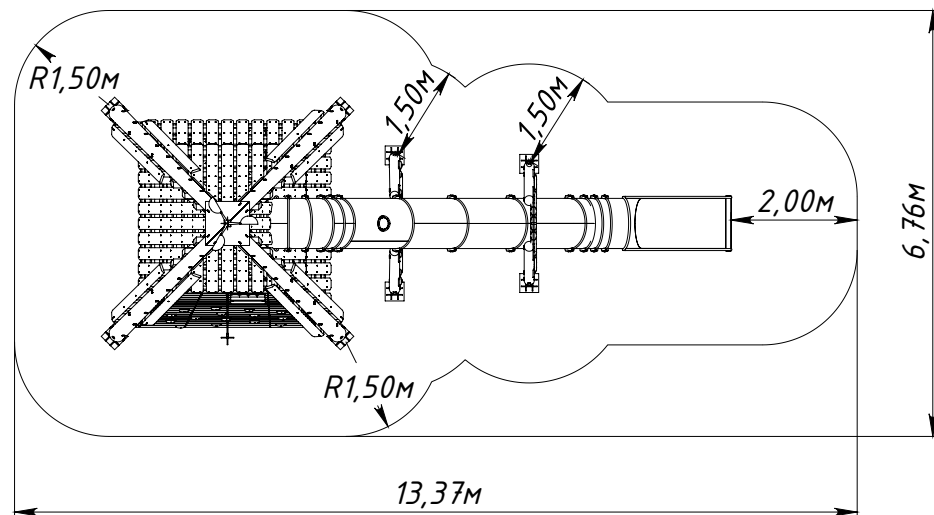

Рисунок 2 — Граница зоны приземления