

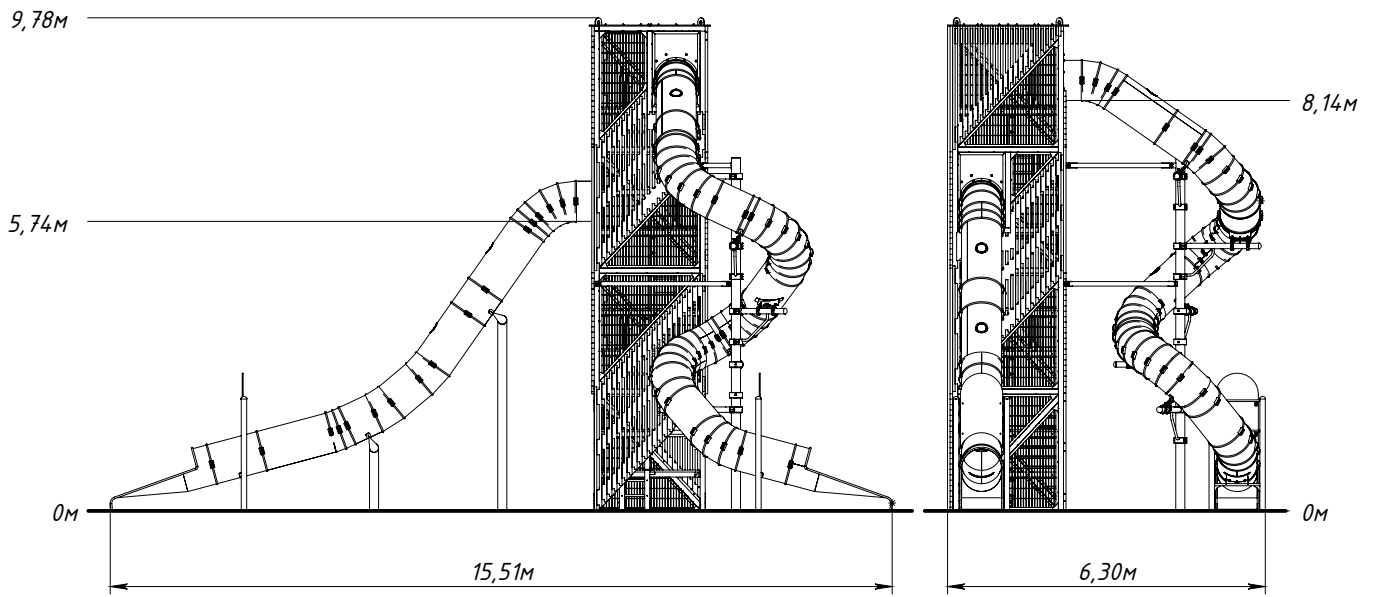

Основные габаритные размеры SL1105.0000.0000



* — максимальная высота падения 1 м

Рисунок 1 — Основные габаритные размеры

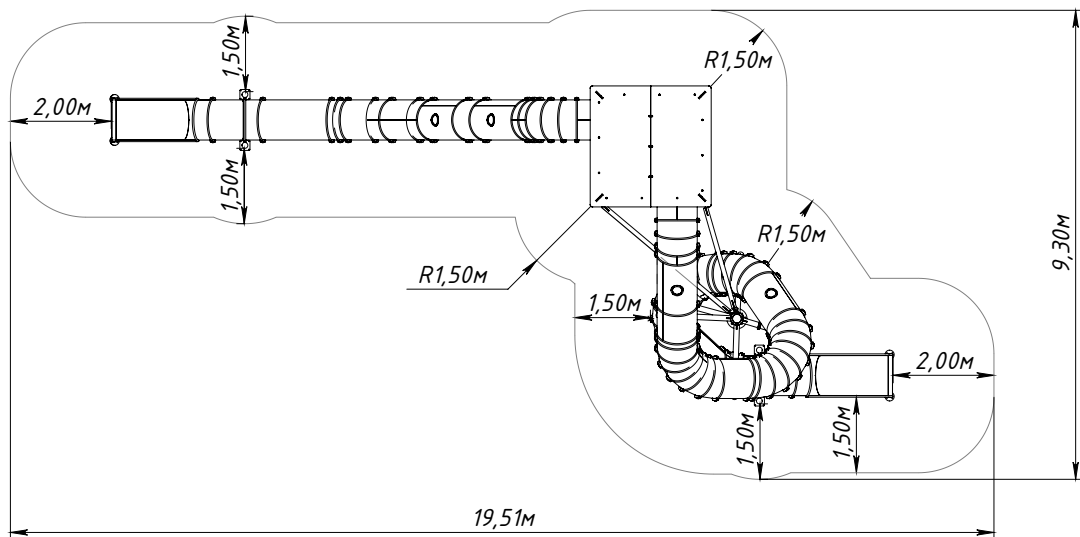

Рисунок 2 — Граница зоны приземления