

# Основные габаритные размеры WL0017.0000.0000

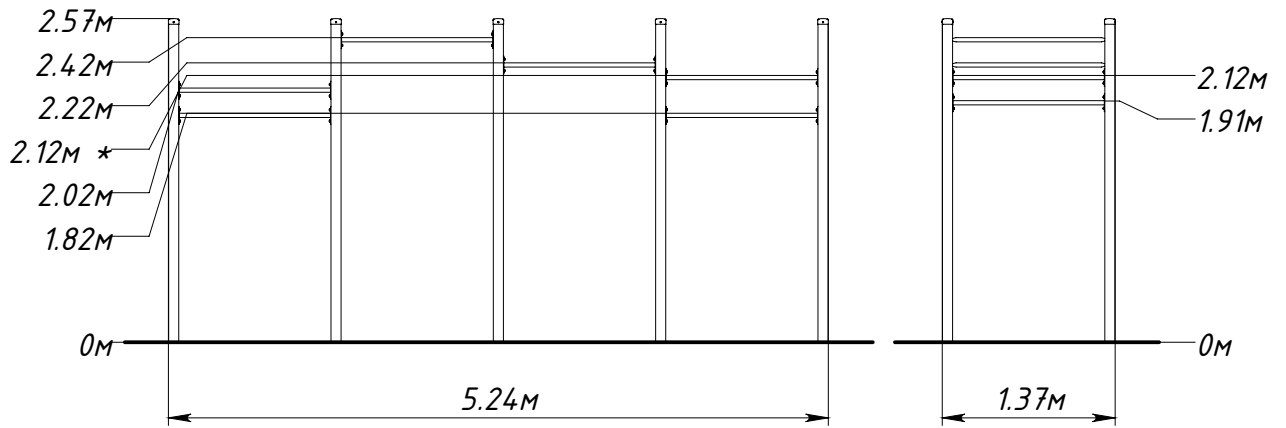

\* — максимальная высота падения 2,12 м

Рисунок 1 — Основные габаритные размеры

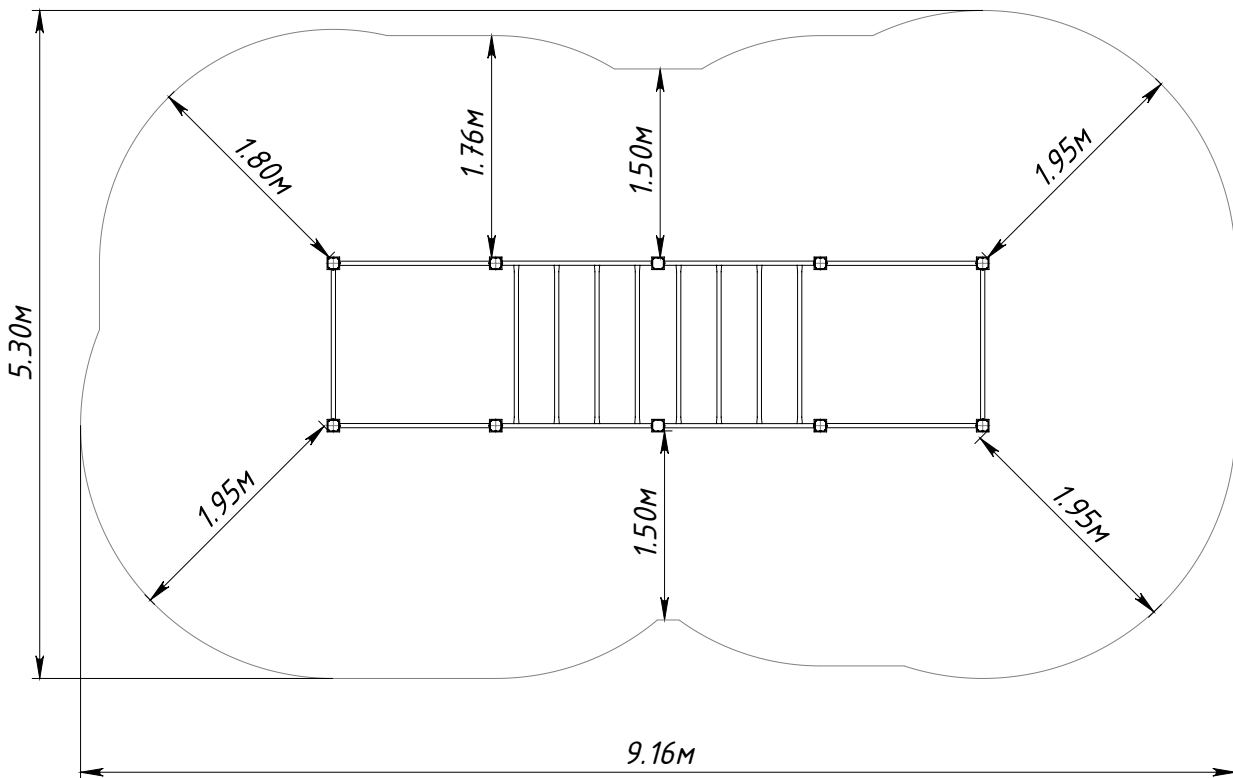

Рисунок 2 — Граница зоны приземления